

梱包明細表 KNN-S B9-5200		KNN-H B9-5201		KNN-J・M B9-5202	
部品名	数	部品名	数	部品名	数
小窓パネル	S 1	小窓パネル	H 1	小窓パネル	J・M 1
支柱	NN S 1	支柱	NN H 1	支柱	NN J・M 1
部品袋	M 6 ボルト 1	部品袋	M 6 ボルト 2	部品袋	M 6 ボルト 3
	ネジ板 C 1		ネジ板 1		ネジ板 3
			ネジ板 C 1		ネジ板 C 1

部材には製造番号ラベルが貼ってあります。組立のとき、万一不具合が起きた場合は、必ずその製造番号を確認の上ご連絡ください。

## ■取付位置の注意①

パネルの取り付けは図を参考にしてください。

### ■中間部に取り付ける場合(1)



### ■中間部に取り付ける場合(2)

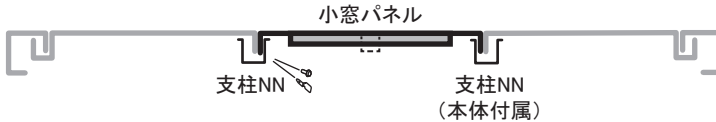

### ■柱の横に取り付ける場合

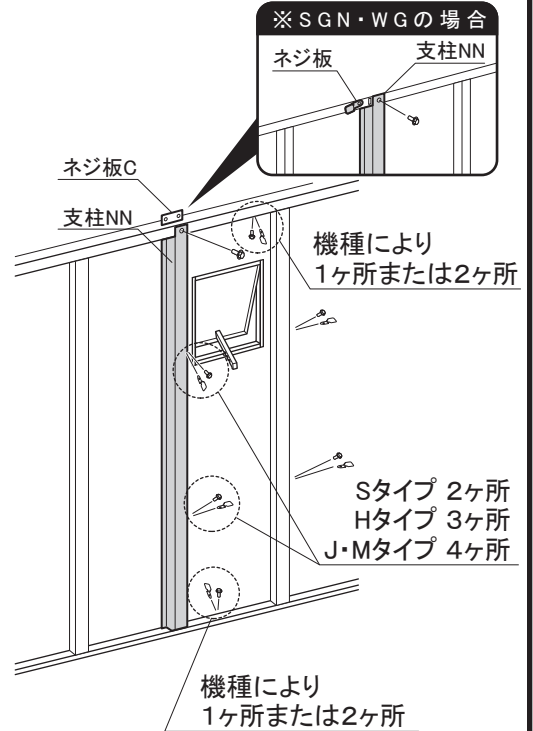
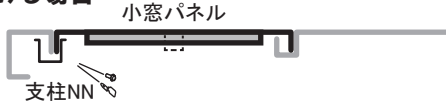

## ■取付位置の注意② (SGN・WG Mタイプの場合)

ブレースを張る面に小窓パネルを取り付ける場合、下記の場所を避けて取り付ける事をおすすめします。

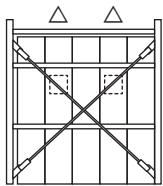

SGN:側面/後面  
WG:側面/後面壁5枚 (60□タイプ)

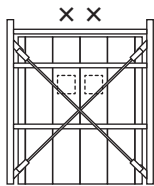

WG:後面壁4枚 (54□タイプ)

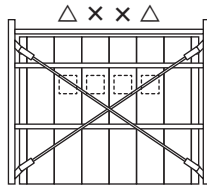

WG:後面壁6枚 (36□タイプ)

△…操作がしにくくなります。×…操作できません

## ■小窓ストッパーの操作方法

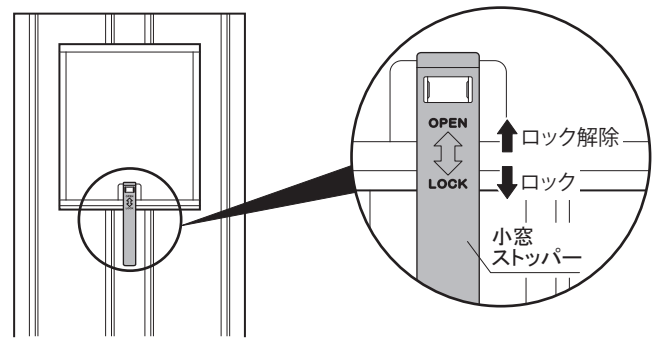

下図のように小窓ストッパーを動かし、小窓を操作してください

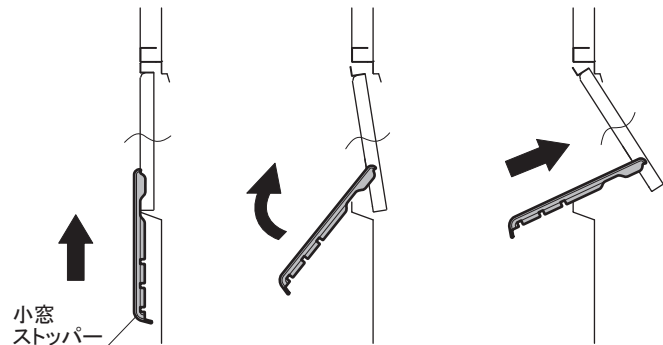

※棚板を取り付ける場合は、小窓ストッパーがぶつからない位置に棚板を取り付けてください。

## ■詳細図 (単位:mm)

