

**■梱包明細表**

		K5	K6	K7
内壁支柱	H	BK-0081 × 1	BK-0081 × 1	BK-0081 × 1
		BK-0091 × 1	BK-0091 × 1	BK-0091 × 2
	J	BK-0082 × 1	BK-0082 × 1	BK-0082 × 1
		BK-0092 × 1	BK-0092 × 1	BK-0092 × 2
化粧パネル	H	BK-0133 × 3	BK-0143 × 3	BK-0153 × 3
		BK-0134 × 1	BK-0144 × 1	BK-0154 × 1
	J	BK-0133 × 1	BK-0143 × 1	BK-0153 × 1
		BK-0134 × 3	BK-0144 × 3	BK-0154 × 3
化粧パネル固定板		BK-0165 × 1	BK-0166 × 1	BK-0167 × 1
胴縁(Hタイプのみ)		B3-0562 × 1	B3-0572 × 1	B3-0582 × 1

BK-0081

部 品 名 数	
内壁支柱H右	1
内壁支柱H左	1
内壁支柱取付金具	2
胴縁取付支柱右	2
胴縁取付支柱左	2
M6ボルト	15
ネジ板	8
ネジ板C	2
テクスネジφ4×13	8
組立説明書	1

BK-0133

部 品 名 数	
化粧パネル/K5	3

BK-0134

部 品 名 数	
化粧パネル/K5	4

BK-0143

部 品 名 数	
化粧パネル/K6	3

BK-0144

部 品 名 数	
化粧パネル/K6	4

BK-0082

部 品 名 数	
内壁支柱J右	1
内壁支柱J左	1
内壁支柱取付金具	2
M6ボルト	7
ネジ板C	2
テクスネジφ4×13	8
組立説明書	1

BK-0153

部 品 名 数	
化粧パネル/K7	3

BK-0154

部 品 名 数	
化粧パネル/K7	4

BK-0165

部 品 名 数	
化粧パネル固定板/K5	1

BK-0091

部 品 名 数	
内壁支柱中A	1
内壁支柱中BH	1
内壁支柱中C	1
M6ボルト	2
ネジ板C	1

BK-0166

部 品 名 数	
化粧パネル固定板/K6	1

BK-0167

部 品 名 数	
化粧パネル固定板/K7	1

BK-0092

部 品 名 数	
内壁支柱中A	1
内壁支柱中BJ	1
内壁支柱中C	1
M6ボルト	2
ネジ板C	1

B3-0562

部 品 名 数	
胴縁 B / K5	2

B3-0572

部 品 名 数	
胴縁 B / K6	2

B3-0582

部 品 名 数	
胴縁 B / K7	2

**◎組立上の注意**

- ◆ 内壁の取り付けは、必ず天井を取り付ける前に行ってください。取り付けができなくなります。
- ◆ 内壁を取り付ける面に、框ドア、換気扇パネルを取り付ける場合は、別途取付部材セットが必要となります。下記梱包内の組立説明書を併せてご覧ください。
  - ・框ドア取付部材セットH… BK-0181
  - "                          J… BK-0182
  - ・換気扇取付部材セット… BK-0190
- ◆ テクスネジで取り付ける際に出る切粉が、本体に付着すると錆の発生につながりますので、必ずきれいに取り除いてください。

**●部品一覧**

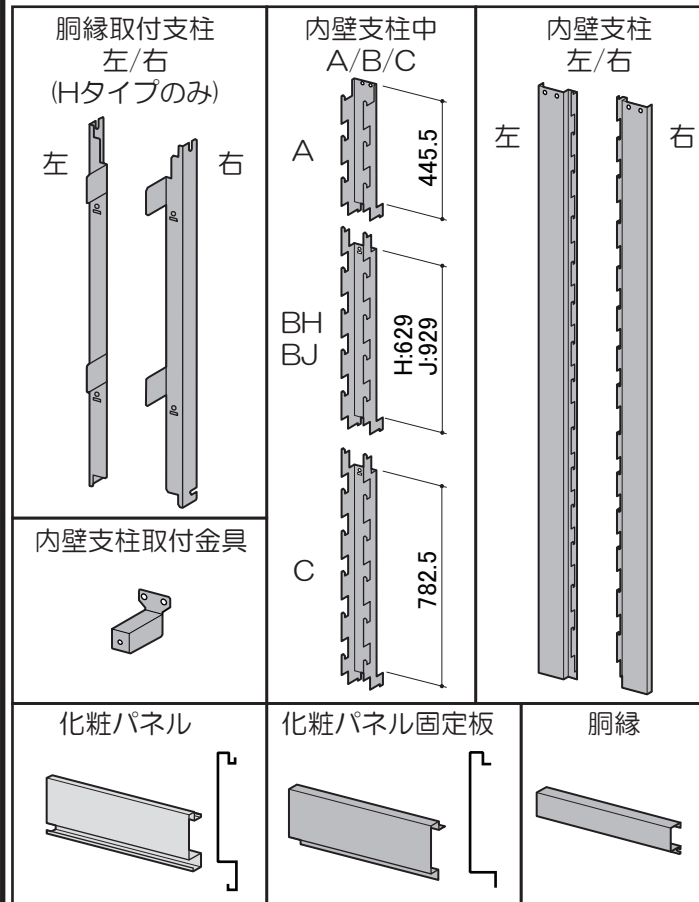

**●取付位置**

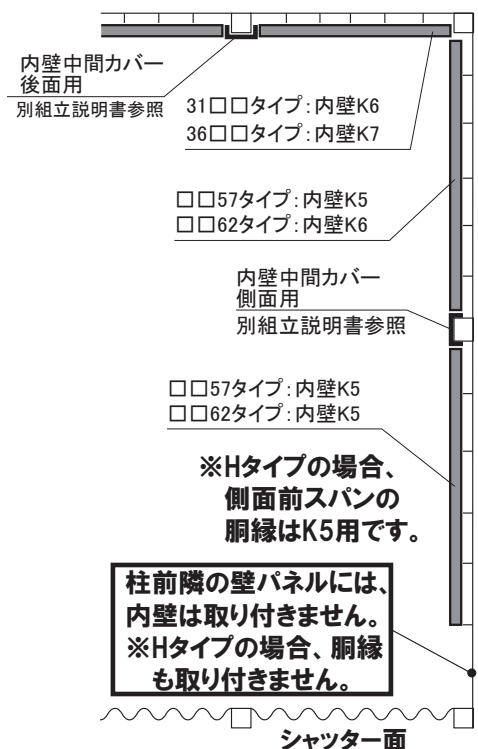

# 1. 胴縁取付支柱の取付《Hタイプのみ》 ※Jタイプの場合は、P3から組立を進めてください。

※胴縁取付支柱の取付位置は「胴縁取付支柱取付位置図」を参照してください。

- ① ガレージ本体の壁パネルを固定しているM6ボルトを緩めます。
- ② 胴縁取付支柱上部の切り欠きを緩めたボルトに差し込みます。
- ③ 上部を差し込んだまま、下部の切り欠きを緩めたボルトに差し込み、ボルトを締めます。

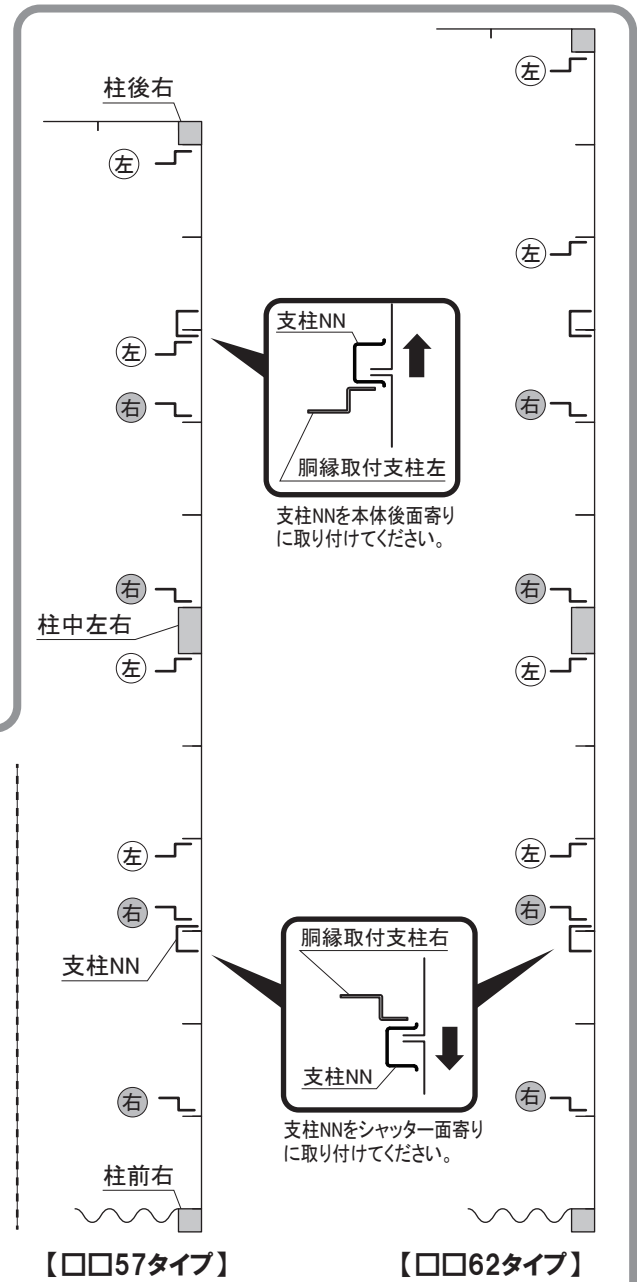
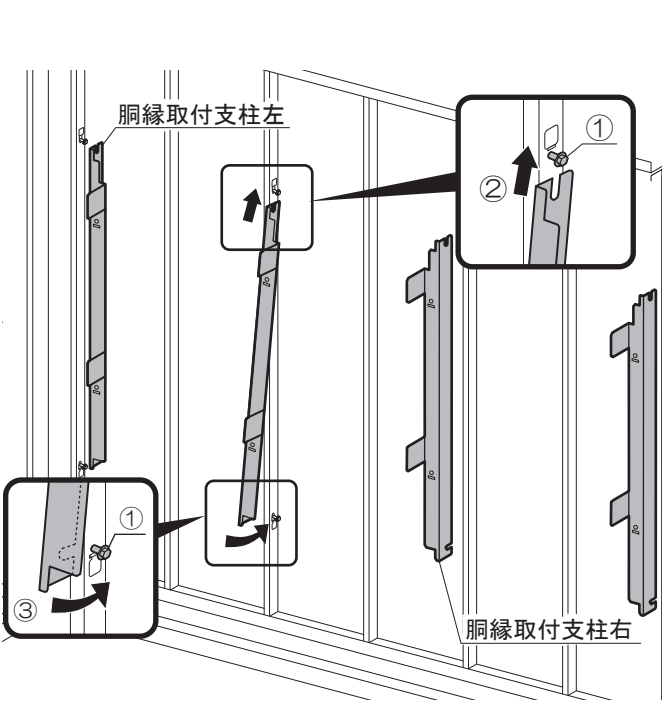

## 胴縁支柱取付位置図

・胴縁取付支柱左…(左) ・胴縁取付支柱右…(右)

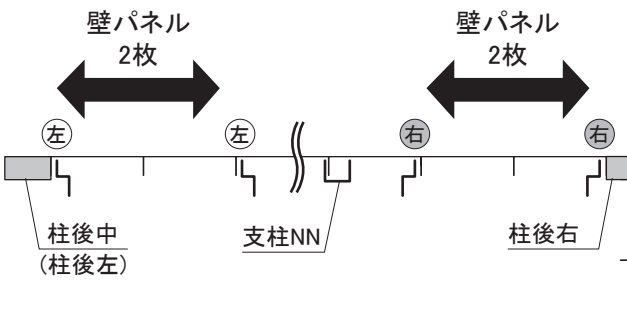

【後面】

【□□57タイプ】

【□□62タイプ】

# 2. 胴縁の取付《Hタイプのみ》

胴縁Bを胴縁取付支柱に引っ掛け、M6ボルトとネジ板で取り付けます。

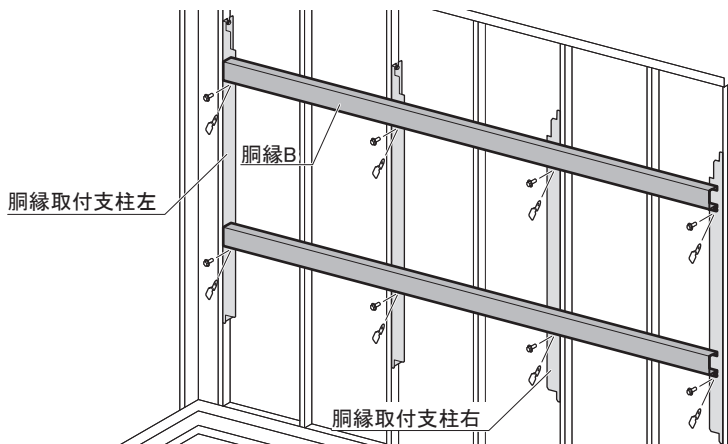

### ■ 胴縁取付支柱部

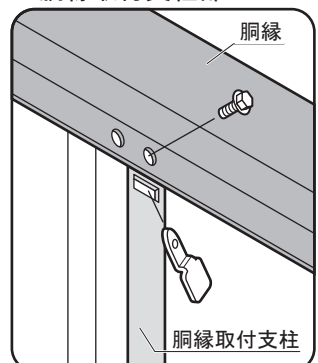

### 3. 内壁支柱左右の取付

内壁支柱取付金具を桁後(梁左右)にM6ボルトとネジ板Cで取り付けます。  
次に内壁支柱左右を内壁支柱取付金具にM6ボルトで取り付けます。  
取付位置は下図を参照してください。

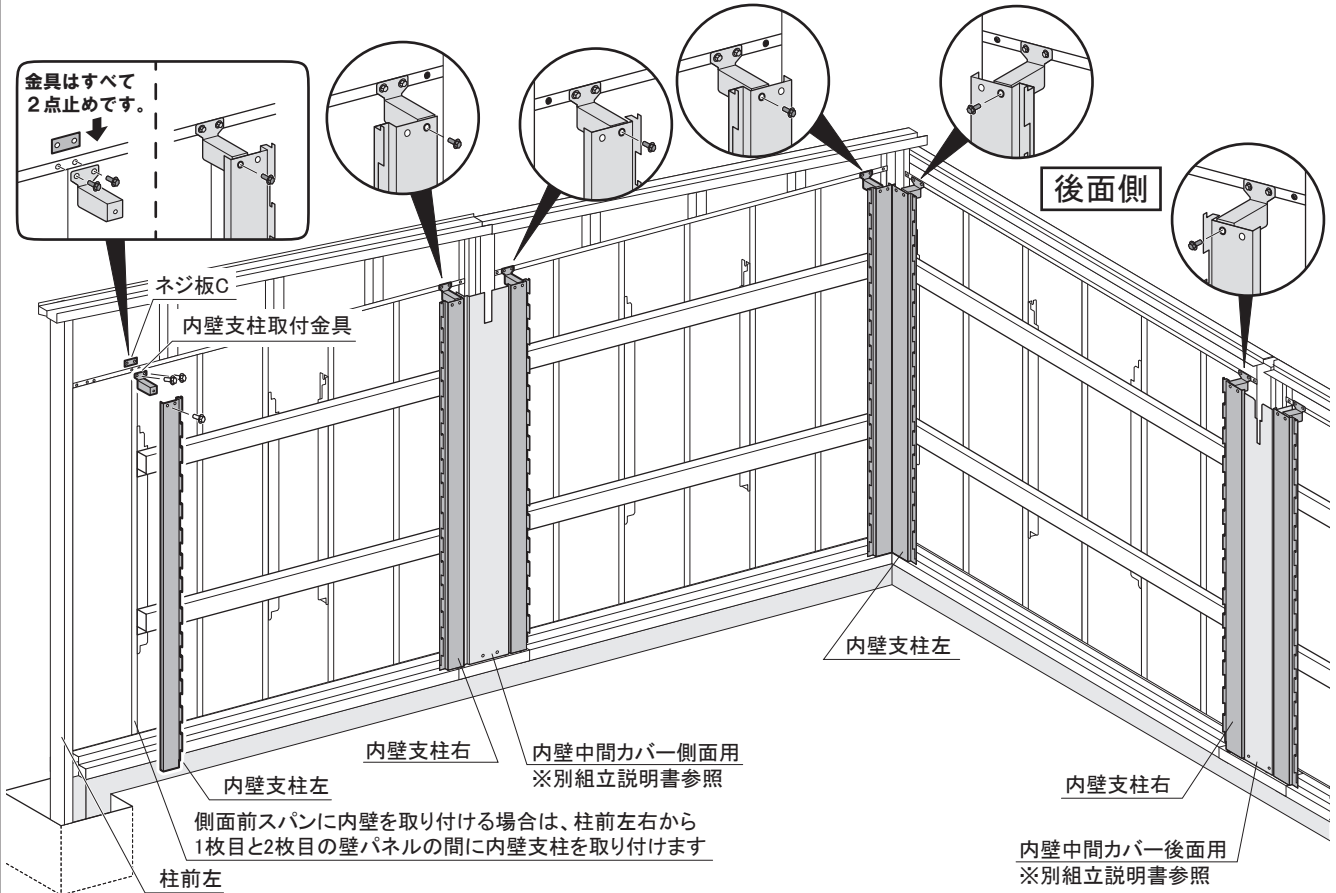

※内壁中間カバーを取り付ける場合は、内壁支柱左右と同時に取り付けてください。  
取付方法は内壁中間カバー内の組立説明書を参照してください。

### 4. 内壁支柱中の取付

内壁支柱中AをM6ボルトとネジ板Cで、桁後(梁左右)に取り付けます。  
内壁支柱中Bと内壁支柱中Cを壁と胴縁を止めているM6ボルト・ネジ板で共締めします。  
内壁K5、K6の場合は支柱NN部、K7の場合は柱から壁パネル2枚目と3枚目の間に取り付けます。

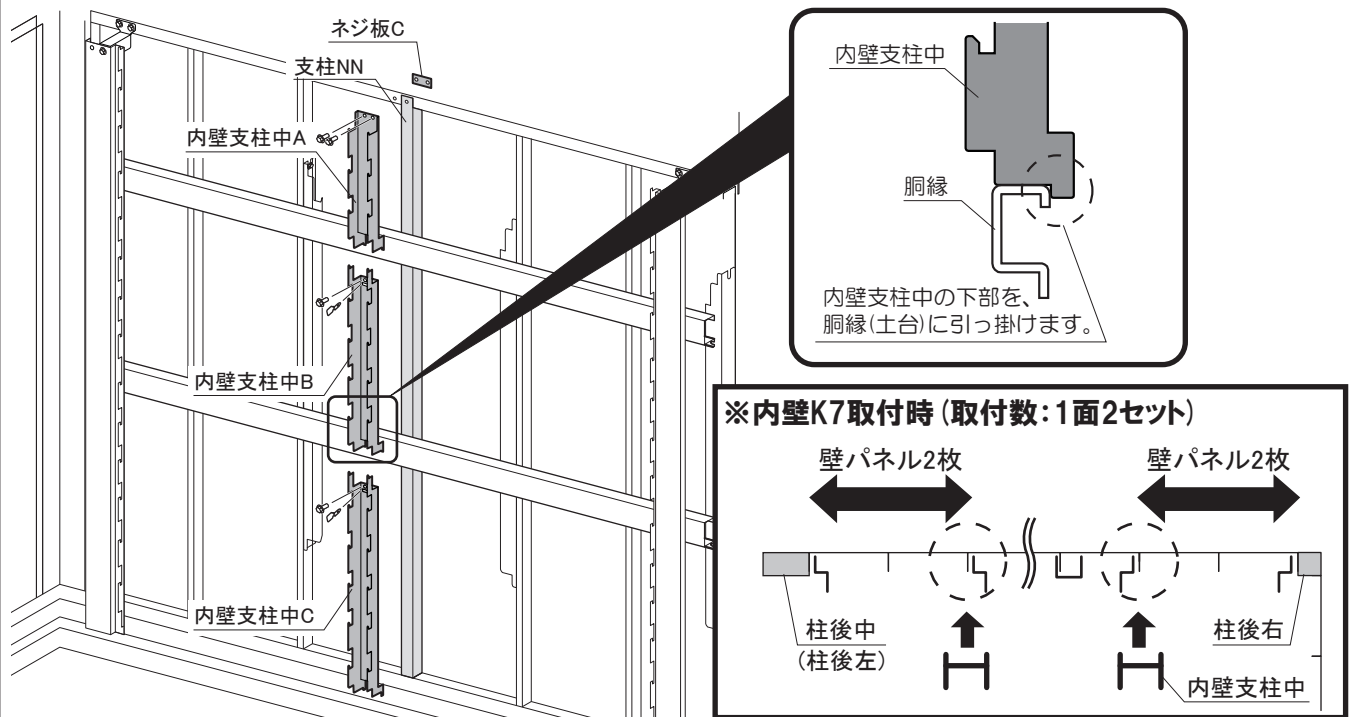

## 5. 化粧パネル固定板・化粧パネルの取付

- ①化粧パネル固定板の両端のスリット部を内壁支柱左右の一番下の切欠きに落とすように取り付け、間口寸法を確認してください。
- ②化粧パネルを一番上から3枚取り付けてください。化粧パネルの両端と内壁支柱左右に隙間がないことを確認し、内壁支柱左右を胴縁にテクスネジで固定します。
- ③続けて化粧パネルをHタイプは5枚、Jタイプは7枚取り付けてください。化粧パネルの両端と内壁支柱左右に隙間がないことを確認し、内壁支柱左右を胴縁にテクスネジで固定します。

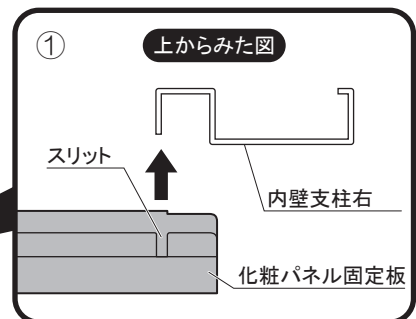
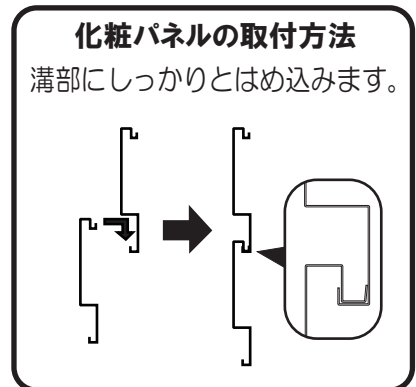
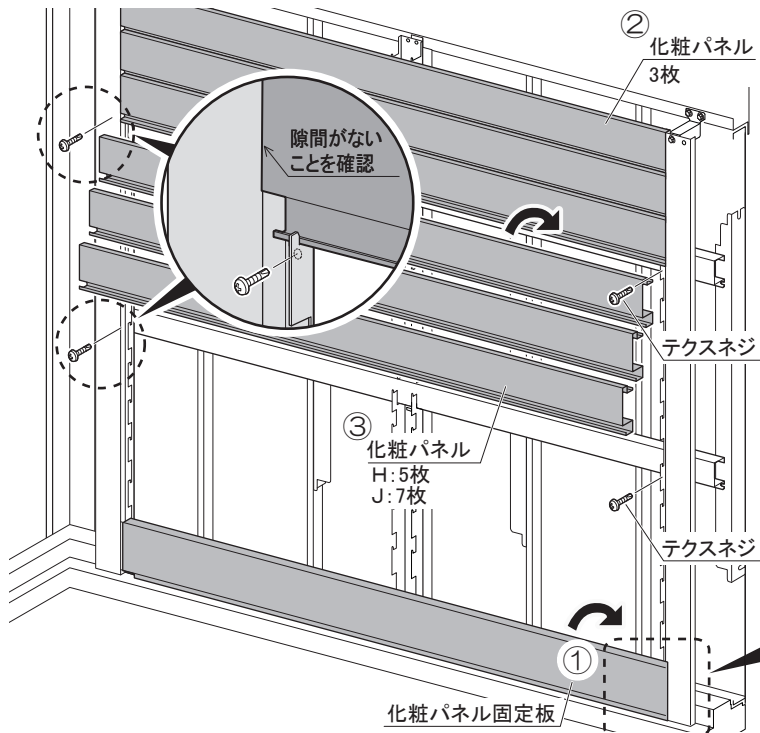

- ④化粧パネルを残り1枚まで取り付け、化粧パネル固定板を取り外します。
  - ⑤最後の化粧パネルを取り付けます。
  - ⑥内壁支柱左右の下部と土台をテクスネジで固定します。
- ※テクスネジで取り付ける際に出る切粉を必ずきれいに取り除いてください。

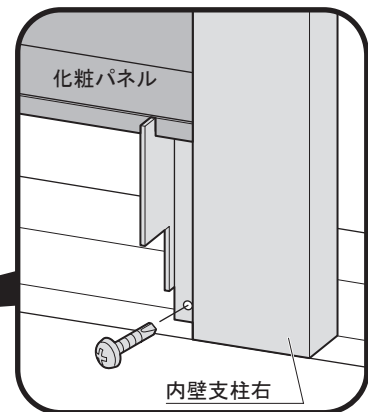
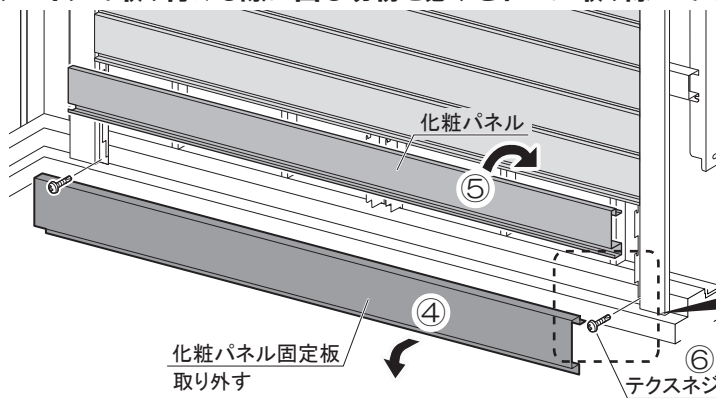

## 6. 化粧パネル固定板の取付、完成

- 化粧パネル固定板を化粧パネルの溝に重ねるように取り付け、土台にテクスネジで固定して完成です。
- ※テクスネジで取り付ける際に出る切粉を必ずきれいに取り除いてください。

