

梱包明細表

KKF-S		HH-0152	
部	品	名	数
●	小窓	パネル S	1
支	柱	N S	1
M	6	ボルト	1
ネ	ジ	板 B	1
組	立	説	明
書			1

KKF-H		HH-1152	
部	品	名	数
●	小窓	パネル H	1
支	柱	N H	1
M	6	ボルト	2
パ	ッキ	ン付	ネ
ジ	板	B	1
ネ	ジ	板	B
組	立	説	明
書			1

(注) 後面(雨水が落ちる面)に取付ける場合は、オプションの雨といも取り付けてください。
 (注) 部品名の頭に●が付いている部品には製造番号があります。組立のとき、万一不具合が起きた場合は、必ずその製造番号を確認の上ご連絡ください。

■取付位置の注意

パネルの取り付けは図を参照してください。

■中間部に取付ける場合(1)

※パネルの取付箇所によっては図と左右反転する場合があります。

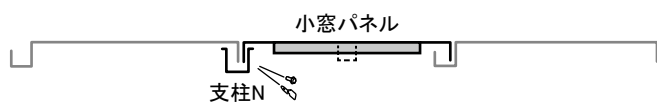

■中間部に取付ける場合(2)

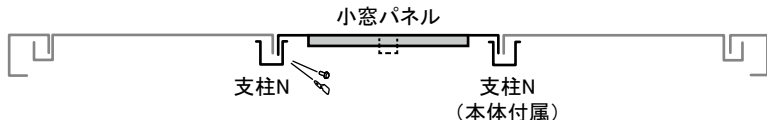

■柱の横に取り付ける場合

※パネルの取付箇所によっては図と左右反転する場合があります。

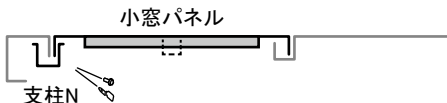

■引き分け戸の柱前に取付ける場合

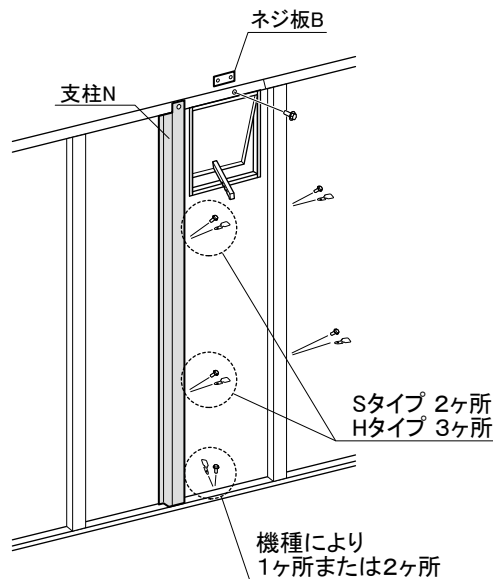

■詳細図

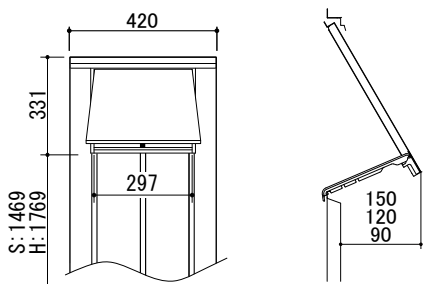

■柱前の取付制限

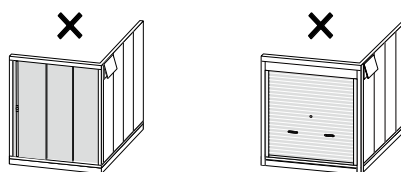

※引き込み式2枚戸、シャッタータイプの前柱寄りには取り付けできません。

■小窓ストッパーの操作方法

下図のように小窓ストッパーを動かし、小窓を操作してください

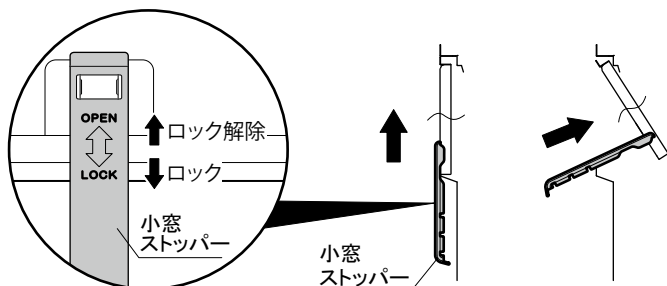

※棚板を取り付ける場合は、小窓ストッパーがぶつからない位置に棚板を取り付けてください。

■隣同士の取付制限

× 小窓パネル(S)
+ ガラス窓(3P)

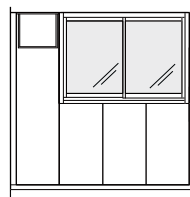

(Hタイプは取付可能です。)

× 小窓パネル(S・H)
+ 壁面扉

