

△注意
アンカーボルトは布基礎芯ではありません。

×・・・アンカーボルト位置を示す。

基礎詳細図 S=1/20

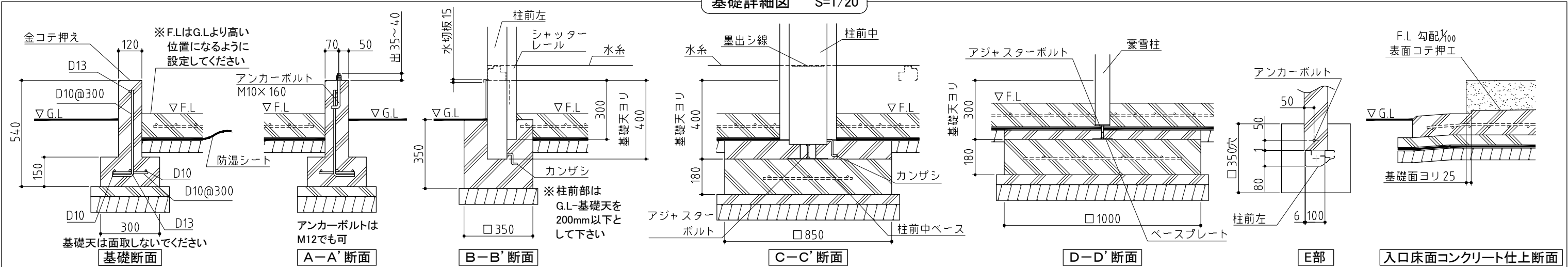

基礎図 〈縮尺〉 S=1/50
～豪雪型～

機種名 GRN-3126・52S・H

※寒冷地等は、地域の実情に合わせた基礎にしてください。

