

品番	部品名	材料(材質)	単位 mm
1	ベース	F12	1.2+1.0
2	ベース下枠	F12	1.2+1.0
3	側板	F12	0.6
4	壁パネル	F12	0.5
5	屋根	F12	0.6
6	扉	F12	0.6
7	床パネル	F12	0.6
8	棚板(2枚)	F12	0.4
F12→溶融亜鉛めっき鋼板(JIS G 3302)			
※ベース調整範囲: 32mm			

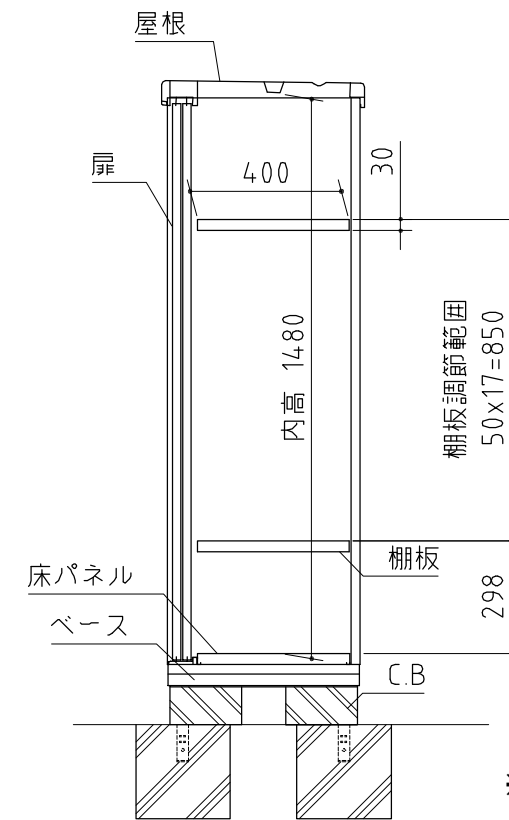

※ 付属の棚板は2枚になります。

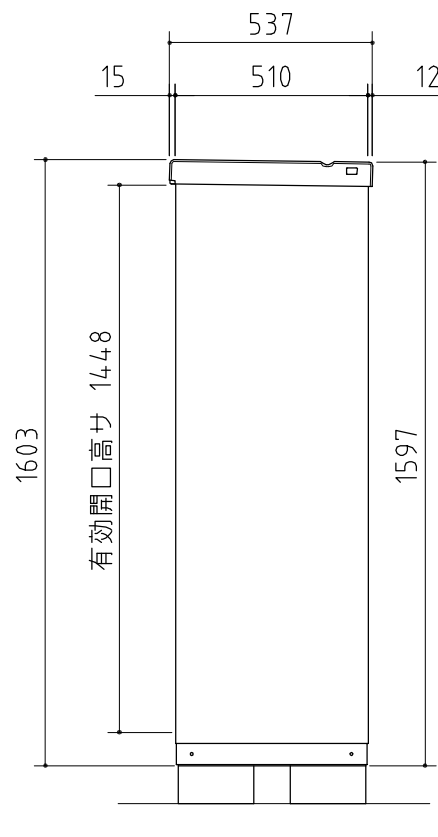
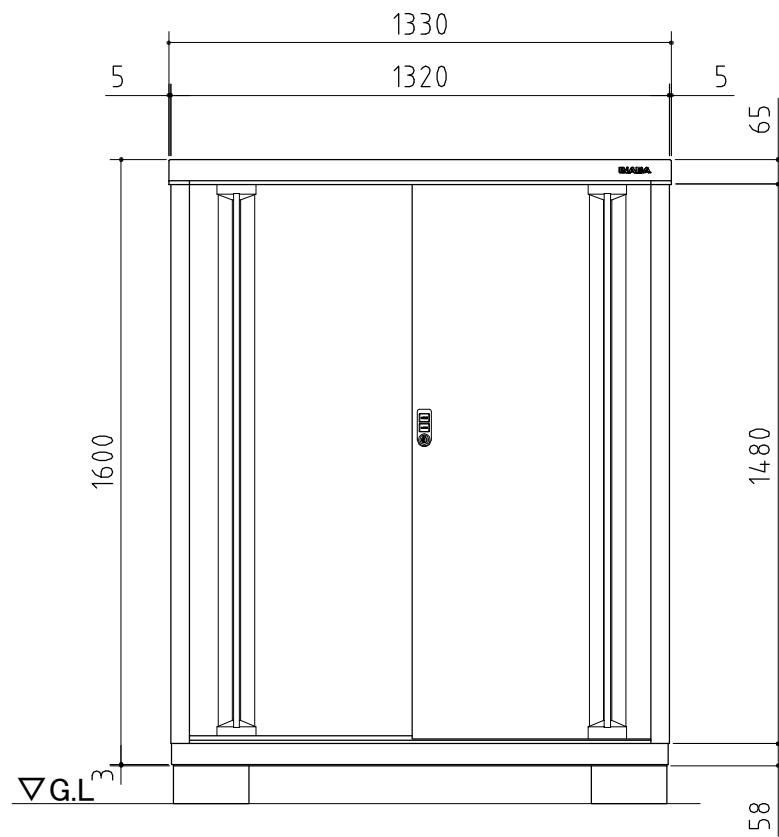
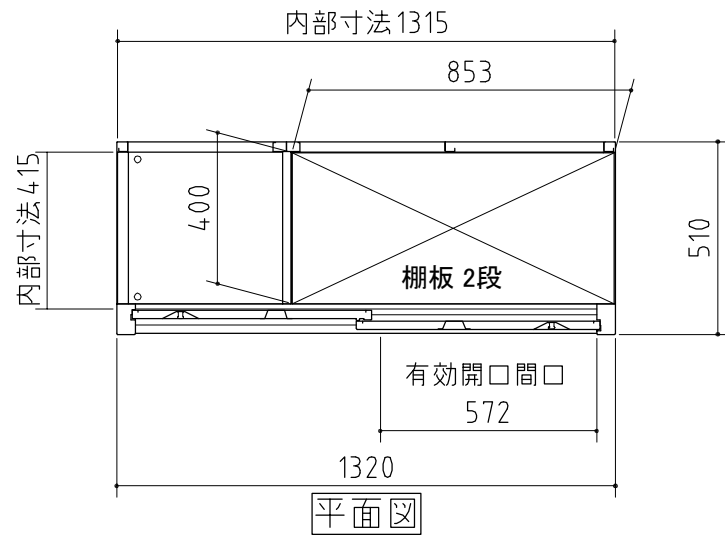
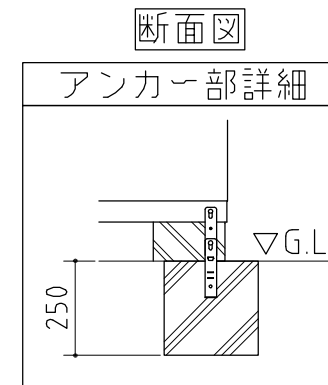
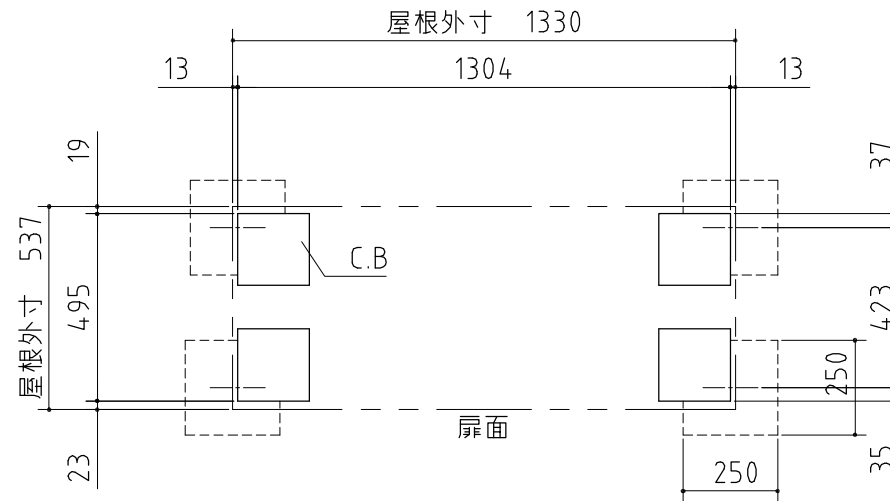
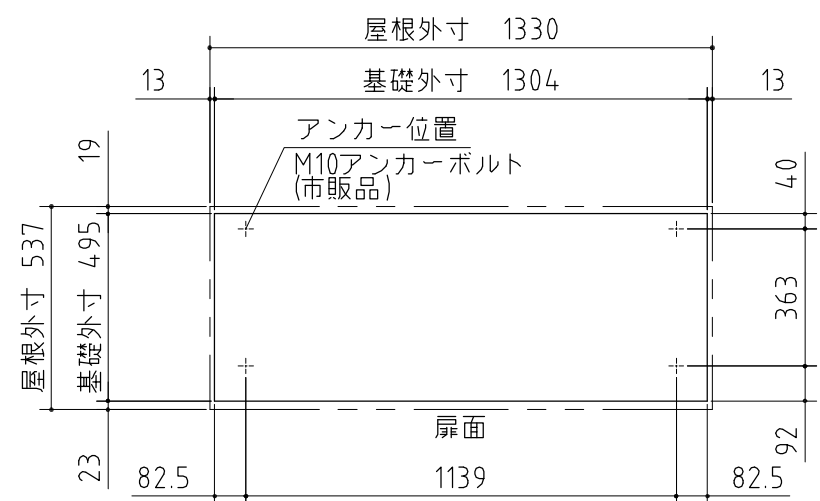

仕様図

NO.052

<縮尺> S=1/20

機種名

MJN-135DP

○有効開口寸法: 572×1448 (mm) ○床面積: 0.67㎡(0.20坪)