

品番	部品名	材料(材質)	単位	mm
1	ベース	F12	1.2	+1.0
2	ベース下枠	F12	1.2	+1.0
3	側板	F12	0.6	
4	壁パネル	F12	0.5	
5	屋根	F12	0.6	
6	扉	F12	0.6	
7	床パネル	F12	0.6	
8	棚板(計2枚)	F12	0.4	

F12→溶融亜鉛めっき鋼板(JIS G 3302)
※ベース調整範囲: 32mm

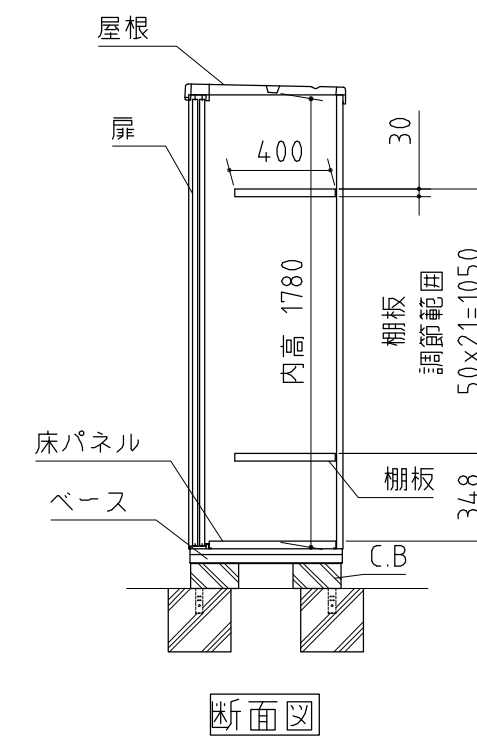

※ 付属の棚板は2枚になります。

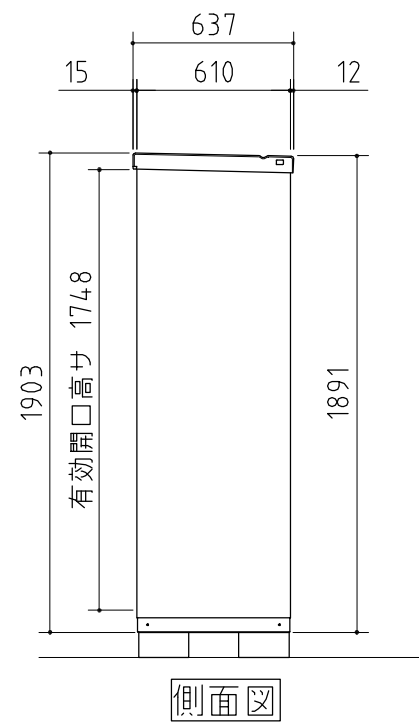
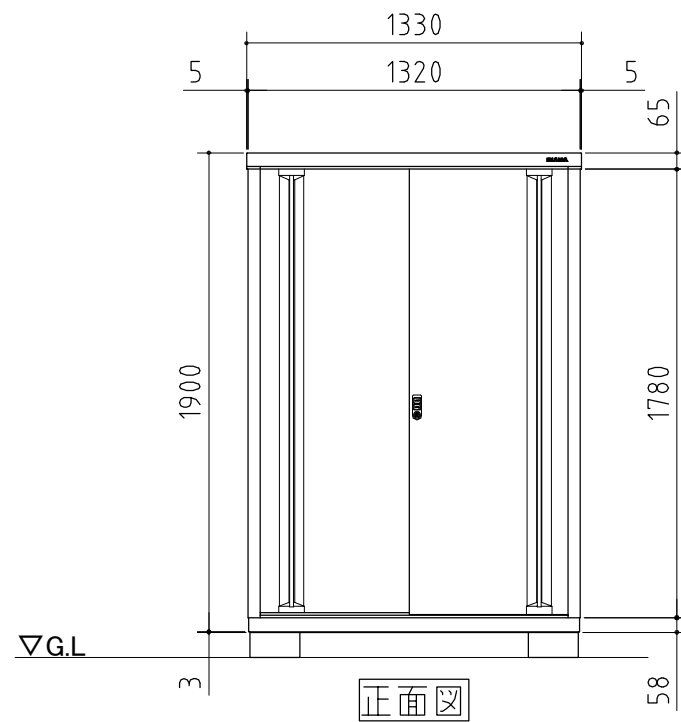
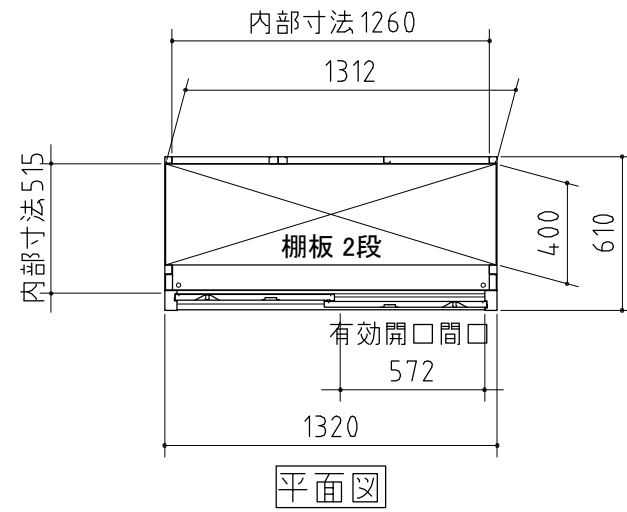
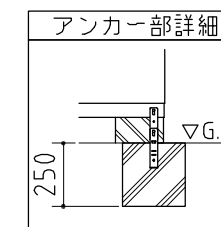
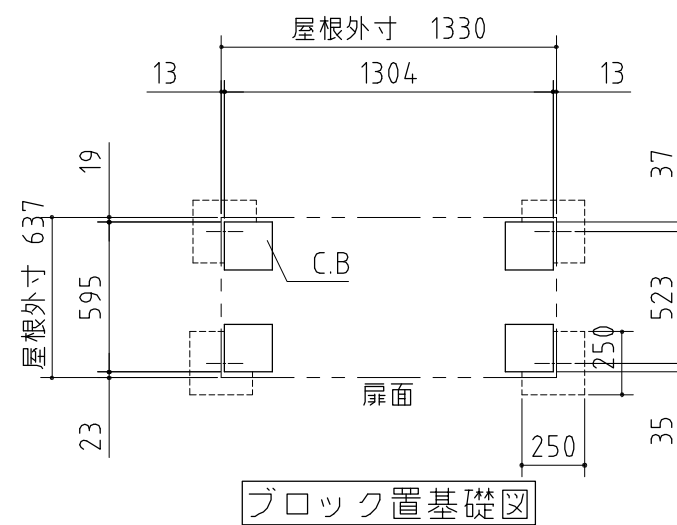
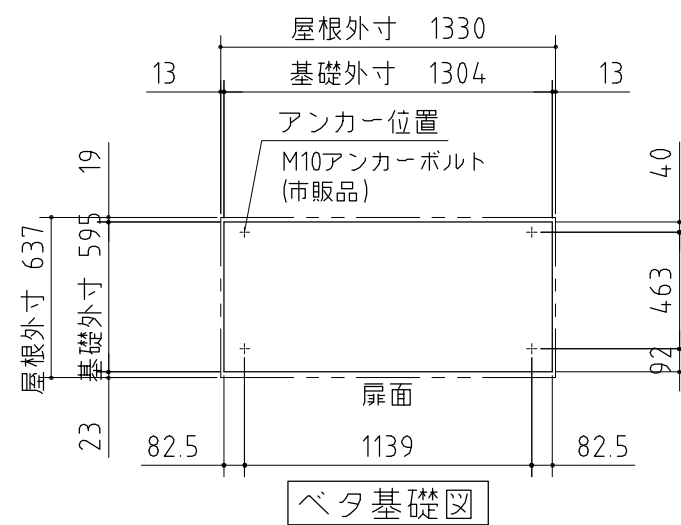

仕様図

NO.059

<縮尺> S=1/30

機種名

MJN-136E

○有効開口寸法: 572×1748 (mm)

○床面積: 0.81㎡(0.24坪)